

SR-200R SUPERBOOM. ラフター® KR-20H-L

【主要諸元】

■クレーン部

名称	20ton吊りラフテークレーン
型式	KR-20H-L

●クレーン性能

最大定格総荷重	8.65m ブーム	20,000kg × 3.0m (7本掛)
	13.6m ブーム	10,000kg × 4.5m (4本掛)
	18.4m ブーム	8,000kg × 4.5m (4本掛)
	23.2m ブーム	6,500kg × 5.0m (4本掛)
	28.0m ブーム	5,000kg × 6.0m (4本掛)
	7.0m ジブ	2,500kg × 75° (1本掛)
	11.4m ジブ	1,500kg × 75° (1本掛)
ルースタシブ	3,200kg (1本掛)	
ブーム長さ	8.65m ~ 28.0m	
ジブ長さ	7.0m ~ 11.4m	
最大地上揚程	28.5m(ブーム) 40.0m(ジブ)	
巻上ロープ速度	主巻	95m / min(5層目)
	補巻	84m / min(3層目)
フック速度	主	(ロープ掛数 7) 13.5m / min(5層目)
	補	(ロープ掛数 1) 84.0m / min(3層目)
高巻下ロープ速度 (参考)	主巻	151m / min(5層目)
	補巻	134m / min(3層目)
ブーム起伏範囲	0° ~ 82°	
ブーム上げ時間	0° ~ 82° / 49sec	
ブーム伸長時間	8.65m ~ 28.0m / 88sec	
旋回速度	2.9min ⁻¹	
旋回後端半径	2,700mm(スライドシブブラケット)	
	2,800mm(マンシールド)	

●上部旋回体の装置及び構造

ブーム形式	箱型4段油圧伸縮式(2・3・4段同時)	
ジブ形式	2段式(2段目引出)、4段階傾斜式(5°・25°・45°・60°)	
ブーム伸縮装置	油圧シリンダー(1本)及びワイヤロープ併用	
ブーム起伏装置	油圧シリンダー直押し式、圧力補償付流量調整弁付 シングルウインチ2基、油圧モータ駆動・遊星歯車減速機付 (ネガティブブレーキ内蔵)、高低速切換え式 圧力補償付流量調整弁付	
巻上装置	油圧モータ駆動・遊星歯車減速機付(ネガティブブレーキ内蔵) フリー・ロック切換式	
旋回装置	ボールベアリング式	
旋回サークル	形式 全油圧H型(フロント、バーチカルシリンダー一体型) 5,400mm(最大張出) 4,700mm(中間張出) 3,700mm(中間張出) 2,900mm(中間張出) 2,040mm(最終小張出)	
アウトリガ装置	形式	全油圧H型(フロント、バーチカルシリンダー一体型)
	張出幅	5,400mm(最大張出) 4,700mm(中間張出) 3,700mm(中間張出) 2,900mm(中間張出) 2,040mm(最終小張出)
ワイヤロープ	主巻	難燃性ワイヤロープ φ14mm × 155m
	補巻	難燃性ワイヤロープ φ14mm × 85m

●油圧装置

油圧ポンプ	2連可変プランジャ型、ギヤ+プランジャ型	
油圧モータ	巻上用	アキシシャルプランジャ型
	旋回用	アキシシャルプランジャ型
コントロールバルブ	マルチバルブ自動復元式(圧力補償付流量調整弁付)	
シリンダー	ダブルアクティング式	
オイルリザーバ容量	380L	

●安全装置

AGS(過負荷防止装置・音声警報装置付)、旋回自動停止装置 作業範囲制限装置、アウトリガ張出幅自動検出装置 ブーム自然降下防止装置、過巻防止装置、ドラムロック装置(積巻) ドラムホールド安全装置、自動ブレーキ装置、乱巻防止装置 油圧安全弁、アウトリガロック装置、旋回警告灯、 作動油オーバーヒート警報装置 作動油フィルタ目づまり警報装置
--

●標準装置

除湿機能付エアコン、 作業灯(ブーム、テーブル、キャブ)、ドラム回転指示装置

●キャブ装備

液封式キャブマウント、チルト/テレスコピックハンドル、フルアジャスタブル・サスペンションシート(ヘッドレスト、アームレスト付)、パワーウィンドウ(開め忘れ防止スイッチ付)、ホット&クールボックス、間欠付フロント&ルーフワイパー(ウオッシャー付)、ランチテーブル、時計付AM / FMラジオ、シガーライター、ステップランプ、消火器、フロアマット

●オプション装置

ウインチ確認カメラ、テレビ放送受信装置 ACS外部表示装置、拡声器、ドアバイザ
--

■キャリア部

●走行性能

最高速度	49km/h
登坂能力	0.60(tanθ)
最小回転半径	8.3m(2輪操向)
	4.72m(4輪操向)

●寸法・重量

全長	10,375mm	
全幅	2,390mm	
全高	3,410mm	
軸距	3,250mm	
輪距	前輪	2,020mm
	後輪	2,020mm
乗車定員	1人	
車両総重量	全重量	19,105kg
	前輪重	9,470kg
	後輪重	9,635kg

●エンジン

エンジン名称	三菱6D16-TLE2B(インタークーラターボ付)
エンジン形式	水冷4サイクル直列6気筒 直接噴射式ディーゼルエンジン
総排気量	7,545L
最大出力	170kW / 2,700min ⁻¹
最大トルク	705N・m / 1,300min ⁻¹
作業時最大出力	125kW / 1,910min ⁻¹ (作業時最大回転数は1,910min ⁻¹)

●下部走行体の装置及び構造

走行駆動形式	2輪駆動(4×2)・4輪駆動(4×4)切換式	
トルクコンバータ形式	3要素 1段(自動ロックアップクラッチ付)	
変速機形式	全自動及び手動変速式	
変速段数	前進4段 後退2段(Hi / Low切換)	
車輪形式	前輪	全浮動式 2段減速機付
	後輪	全浮動式 2段減速機付
懸架装置	前輪	テーパーフスプリング式(油圧ロックシリンダ付)
	後輪	テーパーフスプリング式(油圧ロックシリンダ付)
ブレーキ装置	主	2系統空気油圧複合式 4輪ディスクブレーキ
	駐車	機械式・推進軸制動内部拡張式
ステアリング装置	形式	トルコンロックアップ連動排気ブレーキ 作業用補助制動装置
	モード	全油圧式パワーステアリング
タイヤサイズ	前輪	325 / 95 R24 161E ROAD
	後輪	325 / 95 R24 161E ROAD
燃料タンク容量	250L	
バッテリー	{12V-120AH} × 2	

●安全装置

緊急用かじ取装置、後輪ステアリングロック装置 ミスシフト防止装置、ブレーキ液漏警報装置 サスペンションロック装置、作業用補助制動装置 オーバーラン警報装置、電動格納サイドミラー ブーム右方確認ミラー(ヒータ付)、ラジエータ液面警報装置 エアフィルタ目づまり警報装置

●標準装置

集中給脂装置

●オプション装置

左方確認カメラ、後方確認カメラ、タコグラフ

■運転および作業に必要な資格

 注意事項	クレーンの運転	移動式クレーン運転免許
	玉掛作業	玉掛技能講習
	車両の運転	大型特殊自動車運転免許

- クレーンに関しては、労働安全衛生法が適用されます。
- 所轄の労働基準監督署に設置報告してからお使いください。
- 道路を通行する場合は、車両検査に合格した状態で通行してください。
- 走行時はフックを所定の位置に格納してください。
- くい打機およびくい抜機等の建設機械として使用する場合は、労働安全衛生法による車両系建設機械運転技能講習が必要です。
- 本機の使用にあたっての注意事項は、取扱説明書をよく読んで正しくお使いください。
- 本カタログに記載されており性能ならびに仕様は、改良などによりお届けいたします製品と異なる場合があります。また、仕様は予告なく変更することがありますのであらかじめご了承ください。

■ 定格総荷重表

8.65m~28.0mブーム

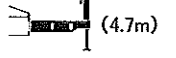
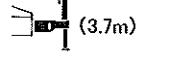
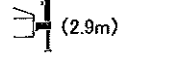
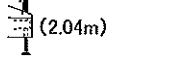
作業半径 (m)	 (5.4m)					 (4.7m)					 (3.7m)					 (2.9m)					 (2.04m)				
	アウトリガ最大張出(全周)					アウトリガ中間張出(側方)					アウトリガ中間張出(側方)					アウトリガ中間張出(側方)					アウトリガ最縮小張出(側方)				
	8.65m ブーム	13.6m ブーム	18.4m ブーム	23.2m ブーム	28.0m ブーム	8.65m ブーム	13.6m ブーム	18.4m ブーム	23.2m ブーム	28.0m ブーム	8.65m ブーム	13.6m ブーム	18.4m ブーム	23.2m ブーム	28.0m ブーム	8.65m ブーム	13.6m ブーム	18.4m ブーム	23.2m ブーム	28.0m ブーム	8.65m ブーム	13.6m ブーム	18.4m ブーム	23.2m ブーム	28.0m ブーム
2.0	20.00	10.00	8.00			20.00	10.00	8.00			20.00	10.00	8.00			18.00	10.00	7.40			9.00	9.00	7.40		
2.5	20.00	10.00	8.00	6.50		20.00	10.00	8.00	6.50		20.00	10.00	8.00	6.50		18.00	10.00	7.40	5.10		9.00	9.00	7.40	5.10	
3.0	20.00	10.00	8.00	8.50		20.00	10.00	8.00	6.50		17.00	10.00	8.00	6.50		12.00	10.00	7.40	5.10		6.70	7.10	6.75	5.10	
3.5	17.00	10.00	8.00	6.50	5.00	17.00	10.00	8.00	6.50	5.00	14.50	10.00	8.00	6.50	5.00	9.00	9.50	7.40	5.10	3.80	5.00	5.50	5.55	5.10	3.50
4.0	14.80	10.00	8.00	6.50	5.00	14.80	10.00	8.00	6.50	5.00	11.00	10.00	8.00	6.50	5.00	7.00	7.40	7.40	5.10	3.80	4.00	4.35	4.50	4.35	3.50
4.5	12.80	10.00	8.00	6.50	5.00	12.80	10.00	8.00	6.50	5.00	8.75	9.10	8.00	6.50	5.00	5.60	6.00	6.15	5.10	3.80	3.20	3.55	3.70	3.70	3.10
5.0	11.20	9.80	7.90	6.50	5.00	11.00	9.80	7.90	6.50	5.00	7.10	7.50	7.65	6.50	5.00	4.65	5.00	5.10	5.10	3.80	2.65	2.95	3.10	3.15	2.70
5.5	10.00	9.10	7.45	6.20	5.00	9.20	9.10	7.45	6.20	5.00	6.00	6.30	6.45	6.20	5.00	3.90	4.20	4.35	4.45	3.80	2.20	2.50	2.60	2.70	2.35
6.0	9.00	8.40	7.00	5.90	5.00	7.80	8.10	7.00	5.90	5.00	5.10	5.40	5.50	5.60	5.00	3.30	3.60	3.75	3.80	3.80	1.85	2.15	2.25	2.30	2.10
6.5		7.80	6.55	5.50	4.80		7.00	6.55	5.50	4.80		4.65	4.80	4.90	4.80		3.15	3.25	3.35	3.40		1.80	1.95	2.00	1.85
7.0		7.30	6.20	5.20	4.60		6.10	6.20	5.20	4.60		4.10	4.20	4.30	4.35		2.75	2.85	2.90	3.00		1.55	1.65	1.75	1.60
8.0		6.10	5.60	4.70	4.10		4.80	4.90	4.70	4.10		3.20	3.30	3.40	3.45		2.10	2.20	2.30	2.35		1.15	1.25	1.30	1.25
9.0		4.90	5.05	4.20	3.70		3.90	4.00	4.05	3.70		2.60	2.70	2.75	2.80		1.85	1.75	1.85	1.90		0.85	0.95		
10.0		4.05	4.20	3.80	3.40		3.20	3.30	3.35	3.40		2.10	2.20	2.25	2.30		1.30	1.40	1.50	1.55		0.55	0.70		
11.0		3.40	3.55	3.45	3.05		2.70	2.75	2.80	2.85		1.70	1.80	1.90	1.95		1.05	1.15	1.20	1.25					
12.0			3.00	3.05	2.80			2.35	2.40	2.45			1.50	1.60	1.60			0.90	0.95	1.00					
13.0			2.60	2.65	2.55			2.00	2.05	2.10			1.25	1.35	1.35			0.70	0.75	0.80					
14.0			2.25	2.30	2.35			1.75	1.75	1.80			1.05	1.10	1.15			0.50	0.55	0.60					
15.0			2.00	2.00	2.05			1.50	1.55	1.55			0.85	0.90	0.95										
16.0				1.75	1.80				1.35	1.35				0.70	0.75										
17.0				1.55	1.60				1.15	1.15				0.55	0.60										
18.0				1.35	1.40				0.95	1.00				0.45	0.50										
19.0				1.15	1.20				0.80	0.85															
20.0				1.00	1.05				0.65	0.70															
21.0					0.90					0.55															
22.0					0.80					0.45															
23.0					0.65																				
24.0					0.55																				
25.0					0.45																				
危険角度									25°				28°	43°				28°	43°	55°			48°	64°	69°
標準フック	20tフック					20tフック					20tフック					20tフック					20tフック				
フック質量	200kg					200kg					200kg					200kg					200kg				
巻掛本数	7*6	4	4	4	4	7*6	4	4	4	4	7*6	4	4	4	4	6	4	4	4	4	4	4	4	4	4

注) *印の定格総荷重はワイヤーロープ巻掛本数7本掛時を示します。

(単位: ton)

28.0mブーム+7.0mジブ

(5.4m)										(4.7m)										(3.7m)															
アウトリガ最大張出(全周)										アウトリガ中間張出(側方)										アウトリガ中間張出(側方)															
ブーム 角度 (°)	オフセット5°		オフセット25°		オフセット45°		オフセット60°		ブーム 角度 (°)	オフセット5°		オフセット25°		オフセット45°		オフセット60°		ブーム 角度 (°)	オフセット5°		オフセット25°		オフセット45°		オフセット60°										
	作業半径 (m)	荷重 (ton)	作業半径 (m)	荷重 (ton)	作業半径 (m)	荷重 (ton)	作業半径 (m)	荷重 (ton)		作業半径 (m)	荷重 (ton)	作業半径 (m)	荷重 (ton)	作業半径 (m)	荷重 (ton)	作業半径 (m)	荷重 (ton)		作業半径 (m)	荷重 (ton)	作業半径 (m)	荷重 (ton)	作業半径 (m)	荷重 (ton)	作業半径 (m)	荷重 (ton)	作業半径 (m)	荷重 (ton)							
820	4.8	2.50	7.0	1.70	9.0	1.30	9.7	0.75	820	4.8	2.50	7.0	1.70	9.0	1.30	9.7	0.75	820	4.8	2.50	7.0	1.70	9.0	1.30	9.7	0.75									
800	6.3	2.50	8.0	1.70	10.2	1.30	10.8	0.75	800	8.0	2.50	8.0	1.70	10.2	1.30	10.8	0.75	800	6.3	2.50	8.0	1.70	10.2	1.30	10.8	0.75									
750	9.8	2.50	11.6	1.70	13.0	1.30	13.4	0.75	750	9.8	2.50	11.6	1.70	13.0	1.30	13.4	0.75	750	9.1	2.50	11.0	1.70	12.4	1.30	12.9	0.75									
700	12.5	2.00	14.3	1.62	15.6	1.23	15.8	0.75	700	12.5	2.00	14.3	1.52	15.6	1.23	15.8	0.75	700	9.6	2.33	11.6	1.70	13.0	1.30	13.4	0.75									
650	15.2	1.56	16.9	1.29	18.0	1.13	18.1	0.75	650	13.6	1.81	15.4	1.43	16.6	1.20	16.7	0.75	650	74.0	10.1	2.10	11.2	1.68	13.5	1.29	13.9	0.75								
630	16.2	1.44	17.9	1.11	18.9	1.09	19.1	0.75	630	14.1	1.68	15.9	1.39	17.1	1.19	17.2	0.75	630	72.0	11.2	1.75	13.2	1.43	14.6	1.28	14.8	0.75								
605	17.7	1.27	19.2	1.08	20.0	1.00			605	14.6	1.54	16.4	1.29	17.5	1.16	17.7	0.75	605	70.0	12.2	1.45	14.2	1.18	15.5	1.03	15.8	0.75								
600	17.9	1.22	19.4	1.05	20.3	0.96			600	15.1	1.38	16.9	1.16	18.0	1.06	18.1	0.75	600	67.0	13.8	1.06	15.7	0.85	16.9	0.75	17.2	0.75								
550	20.1	0.82	21.6	0.71	22.2	0.61			550	16.1	1.17	17.9	0.98	18.9	0.91	19.0	0.75	550	65.0	14.8	0.83	16.7	0.66	17.8	0.58	18.1	0.59								
500	22.3	0.50	23.6	0.45	24.0	0.41			500	17.5	0.88	19.3	0.74	20.2	0.67			500	64.0	15.3	0.72	17.2	0.57	18.3	0.51	18.5	0.52								
480	23.1	0.40	24.4	0.35	24.7	0.32			480	19.9	0.49	21.4	0.43	22.1	0.40			480	62.0	16.2	0.55	18.1	0.42	19.1	0.38										
450	24.5	0.26	25.5	0.24					450	20.8	0.37	22.2	0.33	22.9	0.29			危険角度	60°	60°	60°	62°													
危険角度	43°		43°		46°		61°		危険角度	51.0	21.7	0.26	23.0	0.23				標準フック	3.2tフック																
標準フック	3.2tフック								危険角度	50.0	22.2	0.20							フック質量	60kg															
フック質量	60kg								標準フック	3.2tフック								フック質量	60kg								巻掛本数	1本							
巻掛本数	1本								標準フック	3.2tフック								巻掛本数	1本																

28.0mブーム+11.4mジブ

(5.4m)										(4.7m)										(3.7m)															
アウトリガ最大張出(全周)										アウトリガ中間張出(側方)										アウトリガ中間張出(側方)															
ブーム 角度 (°)	オフセット5°		オフセット25°		オフセット45°		オフセット60°		ブーム 角度 (°)	オフセット5°		オフセット25°		オフセット45°		オフセット60°		ブーム 角度 (°)	オフセット5°		オフセット25°		オフセット45°		オフセット60°										
	作業半径 (m)	荷重 (ton)	作業半径 (m)	荷重 (ton)	作業半径 (m)	荷重 (ton)	作業半径 (m)	荷重 (ton)		作業半径 (m)	荷重 (ton)	作業半径 (m)	荷重 (ton)	作業半径 (m)	荷重 (ton)	作業半径 (m)	荷重 (ton)		作業半径 (m)	荷重 (ton)	作業半径 (m)	荷重 (ton)	作業半径 (m)	荷重 (ton)	作業半径 (m)	荷重 (ton)	作業半径 (m)	荷重 (ton)							
820	6.0	1.50	9.5	0.90	12.7	0.75	13.9	0.45	820	6.0	1.50	9.5	0.90	12.7	0.75	13.9	0.45	820	6.0	1.50	9.5	0.90	12.7	0.75	13.9	0.45									
800	7.6	1.50	11.2	0.90	13.9	0.75	14.9	0.45	800	7.6	1.50	11.2	0.90	13.9	0.75	14.9	0.45	800	7.6	1.50	11.2	0.90	13.9	0.75	14.9	0.45									
750	11.3	1.50	14.5	0.89	16.9	0.74	17.5	0.45	750	11.3	1.50	14.5	0.89	16.9	0.74	17.5	0.45	750	11.3	1.50	14.5	0.89	16.9	0.74	17.5	0.45									
700	14.6	1.31	17.4	0.82	19.6	0.71	20.2	0.45	700	14.6	1.31	17.4	0.82	19.6	0.71	20.2	0.45	700	14.6	1.31	17.4	0.82	19.6	0.71	20.2	0.45									
650	17.7	1.11	20.3	0.77	22.1	0.68	22.5	0.45	650	17.8	1.08	20.3	0.77	22.1	0.68	22.5	0.45	650	17.8	1.08	20.3	0.77	22.1	0.68	22.5	0.45									
600	20.7	0.94	23.1	0.72	24.6	0.66			600	18.3	1.00	20.9	0.75	22.7	0.67	23.0	0.45	600	69.5	14.8	1.07	17.9	0.81	19.8	0.70	20.5	0.45								
585	21.6	0.83	24.0	0.71	25.3	0.65			585	18.9	0.92	21.5	0.73	23.2	0.66			600	68.0	16.8	0.70	19.7	0.55	21.6	0.47	22.1	0.45								
550	23.4	0.61	25.6	0.54	26.5	0.51			550	20.4	0.69	23.0	0.55	24.5	0.49			650	65.0	17.4	0.61	20.2	0.49	22.0	0.41	22.5	0.41								
490	26.2	0.32	28.2	0.28	28.9	0.27			490	23.0	0.37	25.4	0.29	26.5	0.25			危険角度	63°	63°	63°	63°													
470	27.1	0.24	29.0	0.21					470	23.5	0.31	25.8	0.25	26.9	0.21			標準フック	3.2tフック																
危険角度	45°		45°		47°		63°		危険角度	52°	52°	52°	62°					フック質量	60kg						巻掛本数	1本									
標準フック	3.2tフック								標準フック	3.2tフック								標準フック	3.2tフック								巻掛本数	1本							
フック質量	60kg								フック質量	60kg								フック質量	60kg								巻掛本数	1本							
巻掛本数	1本								巻掛本数	1本								巻掛本数	1本																

121-74502001

■アウトリガ不使用時

作業 半径 (m)	定置つり					
	8.65mブーム		13.6mブーム		18.4mブーム	
	前方	全周	前方	全周	前方	全周
3.0	9.00	4.60	8.80	4.65	5.80	4.70
3.5	8.20	3.50	7.80	3.70	5.80	3.70
4.0	7.30	2.65	7.00	3.00	5.80	3.00
4.5	6.00	2.10	6.00	2.35	5.20	2.50
5.0	4.95	1.65	5.00	1.85	4.60	2.00
5.5	4.00	1.20	4.30	1.45	4.00	1.70
6.0	3.20	0.90	3.65	1.15	3.50	1.35
6.5			3.15	0.90	3.05	1.10
7.0			2.75	0.70	2.70	0.85
8.0			2.15		2.15	0.50
9.0			1.65		1.70	
10.0			1.20		1.30	
11.0			0.90		1.05	
12.0					0.80	
13.0					0.60	
危険角度				42°	36°	56°
標準フック	20tフック					
フック質量	200kg					
巻掛本数	4					

(単位: ton)

■アウトリガ不使用時

作業 半径 (m)	走行つり(2km/h未満)					
	8.65mブーム		13.6mブーム		18.4mブーム	
	前方	全周	前方	全周	前方	全周
3.0	7.00	3.50	6.30	3.70	4.50	3.70
3.5	6.00	2.65	5.60	2.80	4.50	2.80
4.0	5.20	2.10	5.00	2.20	4.50	2.20
4.5	4.40	1.70	4.50	1.80	4.20	1.80
5.0	3.70	1.35	3.85	1.50	3.55	1.45
5.5	3.10	1.05	3.25	1.20	3.00	1.20
6.0	2.60	0.80	2.80	0.95	2.50	1.00
6.5			2.45	0.75	2.20	0.85
7.0			2.15	0.55	1.95	0.70
8.0			1.70		1.55	
9.0			1.35		1.25	
10.0			1.00		1.00	
11.0			0.80		0.80	
12.0					0.60	
危険角度				49°	41°	61°
標準フック	20tフック					
フック質量	200kg					
巻掛本数	4					

(単位: ton)

121-74503000

■ 定格総荷重表注意事項

● アウトリガ使用時

1. 定格総荷重表は、水平堅土上において機体を水平に設置した状態での保証できる最大荷重を示しており、ブーム作業時は主フックとつり具、ジブ作業時は補フックとつり具の質量を含んだ値です。
【20tフック:(質量200kg)、3.2tフック:(質量60kg)】
□部分は機械の強度によって、他は機体の安定度によって定められています。
2. 作業半径はブーム・ジブのたわみを含んだ実際の値にもとづいていますので、必ず作業半径を基準として作業を行ってください。
3. ジブの作業半径は28.0mブームにジブを装着して作業を行った値を示し、その他のブーム長さでのジブ作業はブーム角度だけを基準として行ってください。
4. アウトリガ中間(2.9m)張出時および最縮小張出ではジブ作業を行わないでください。
5. アウトリガ張出状態によって側方域でのつり上げ性能は異なります。従って各々の張出状態における定格総荷重表で作業を行ってください。前方、後方領域でのつり上げ性能はアウトリガ最大張出の定格総荷重表で作業を行ってください。

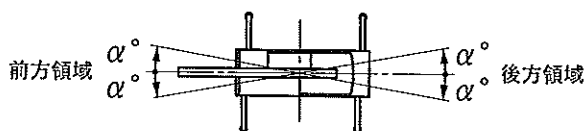

アウトリガ張出状態	中間張出(4.7m)	中間張出(3.7m)	中間張出(2.9m)	最縮小張出
領域 α°	30	20	15	3

6. ルースタシーブの定格総荷重は、ブームの定格総荷重よりブームに取付けられているフックその他のつり具の質量を差し引いた値とし、かつ限度を3200kgとします。
【ルースタシーブ使用フック:3.2トンフック(質量60kg)巻掛本数1】
7. ブームの長さが規定の長さをこえる場合には規定の長さか、一段上のブーム長さかのいずれか、小さい方の定格総荷重を目安として作業を行ってください。
8. ジブを装着したままでブーム作業を行う場合の定格総荷重は、ブームの定格総荷重よりつり具の質量の他に1600kgを差し引いた値です。
なおジブを装着したままでのルースタ作業、およびアウトリガ中間(2.9m)張出時および最縮小張出におけるジブを装着したままでのブーム作業は行わないでください。
9. 各々の作業状態におけるブーム危険角度は表のとおりです。ブームを危険角度以下にしますと無負荷でも転倒しますので充分注意してください。
10. 各ブーム長さに対する標準フック巻掛本数は表のとおりです。ただし標準フック以外の掛数で使用する場合は、ワイヤロープ1本当たり28.4kN(2.9tf)を限度としてください。
11. 高速巻下作業は、フックのみを降下するときに使用してください。
また急激なレバー操作は避けてください。
12. クレーン作業は風速 10m/sec まで可能ですが、比較的弱い風の場合でも受風面積の大きいつり荷を取扱う場合は特別な注意を払ってください。
13. 定格総荷重をこえる作業を行った場合、および正しい使い方を行わなかった場合は転倒又は破損します。この場合本機の保証はいたしません。

●アウトリガ不使用時

1. 定格総荷重表は、水平堅土上においてタイヤの空気圧が規定圧で、かつサスペンションロックシリンダを最縮小にした場合に本機の保証できる最大荷重を示しており、主フックとつり具の質量を含んだ値です。

【20tフック:(質量200kg)、3.2tフック:(質量60kg)】

□部分は機械の強度によって、他は機体の安定度によって定められています。

【タイヤ規定空気圧:900kPa(9.0kg/cm²)】

2. 作業半径はブームのたわみを含んだ実際の値にもとづいていますので、必ず作業半径を基準として作業を行ってください。
3. 前方性能と全周性能とでは定格総荷重が異なります。前方領域から側方領域へ旋回する場合には過荷重になるおそれがありますので充分注意してください。

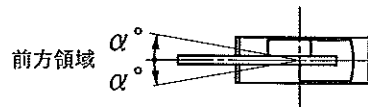

クレーン作業領域 α°	定置つり	走行つり
	1	1

4. ルースタシーブの定格総荷重は、ブームの定格総荷重よりブームに取り付けられているフックその他のつり具の質量を差し引いた値とし、かつ限度を3200kgとします。
【ルースタシーブ使用フック:3.2トンフック(質量60kg)巻掛本数1】
5. ブームの長さが規定の長さをこえる場合には規定の長さか、一段上のブーム長さかのいずれか、小さい方の定格総荷重を目安として作業を行ってください。
6. 高速巻下作業、ジブ作業、およびブーム長さ18.4mをこえるブーム作業は行わないでください。
7. 各々の作業状態におけるブーム危険角度は表のとおりです。ブームを危険角度以下にしますと無負荷でも転倒しますので充分注意してください。
8. 各ブーム長さに対する標準フック巻掛本数は表のとおりです。ただし標準フック以外の掛数で使用する場合は、ワイヤロープ1本当たり28.4kN(2.9tf)を限度としてください。
9. 定置つり作業はパーキングブレーキを効かせ、同時にブレーキロックを掛けた状態で行ってください。
10. 走行つりはハイ・ロー切換スイッチを“ON”(ローレンジ)、シフトレバーを1速にして行ってください。
11. 走行つりは荷が振れないように地面近くに保持し、2km/h 未満にて行ってください。
特にコーナリング、急発進、急制動に注意してください。
12. 走行つり中にはクレーン作業は行わないでください。また必ず旋回ブレーキを掛けてください。
13. クレーン作業は風速 10m/sec まで可能ですが、比較的弱い風の場合でも受風面積の大きいつり荷を取扱う場合は特別な注意を払ってください。
14. 定格総荷重をこえる作業を行った場合、および正しい使い方を行わなかった場合は転倒又は破損します。この場合本機の保証はいたしません。

■作業半径揚程図

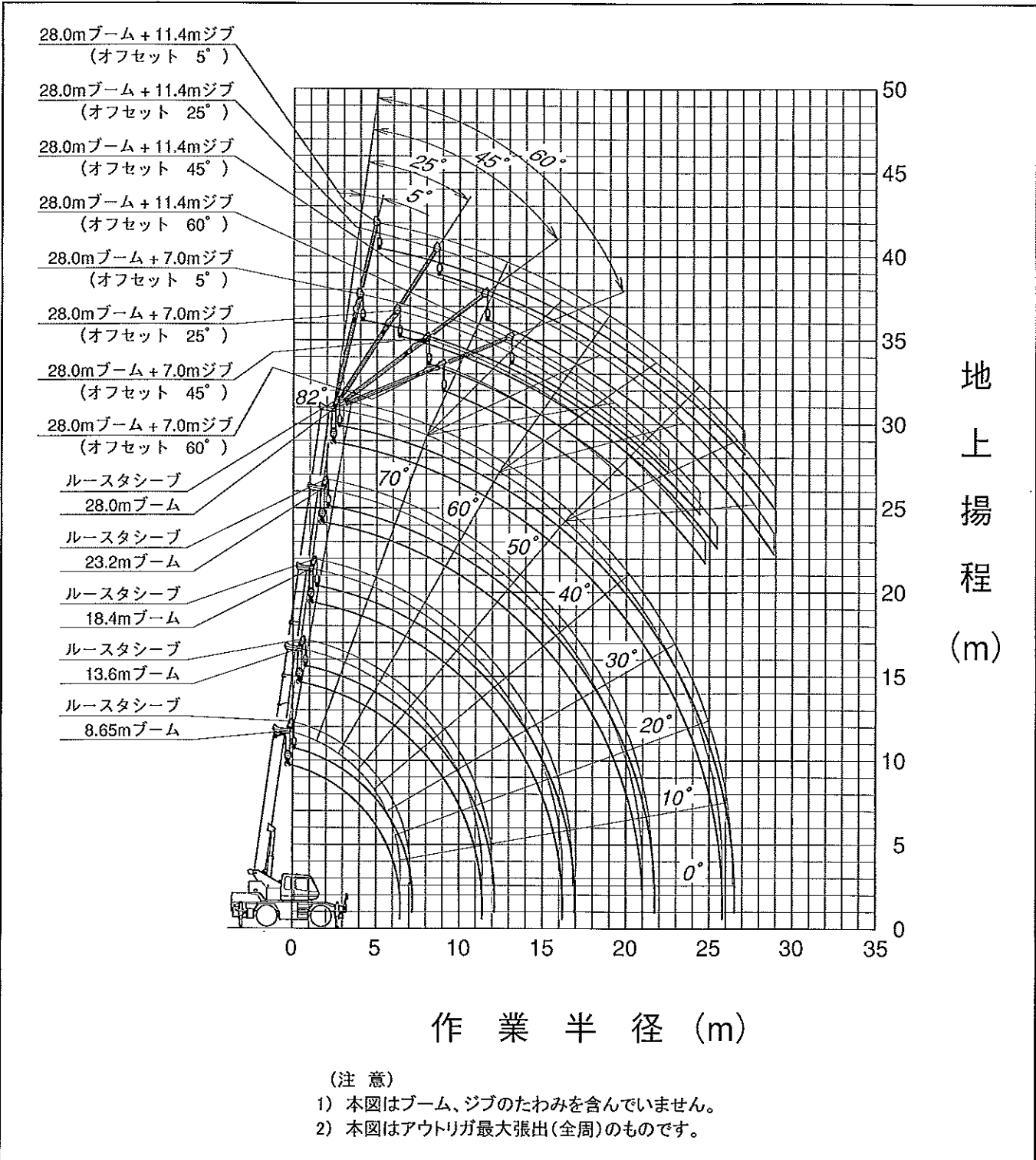

■ 最小直角通路幅

● 2輪ステアリングで右折する場合

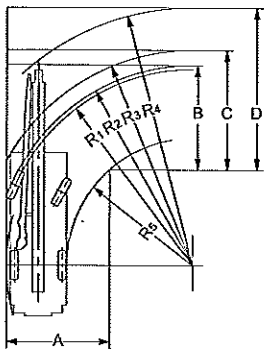

- ・ $R_1=8.3\text{m}$
(最小回転半径)
- ・ $R_2=8.4\text{m}$
(最外輪端回転半径)
- ・ $R_3=9.1\text{m}$
(車体回転半径)
- ・ $R_4=10.9\text{m}$
(ブーム先端回転半径)
- ・ $R_5=5.4\text{m}$
(車体内側回転半径)

- ・ $A=4.4\text{m}$ (入口通路幅)
- ・ $B=4.4\text{m}$ (車輪出口通路幅)
- ・ $C=5.0\text{m}$ (車体出口通路幅)
- ・ $D=6.8\text{m}$ (ブーム先端出口通路幅)

● 4輪ステアリングで右折する場合(構内移動)

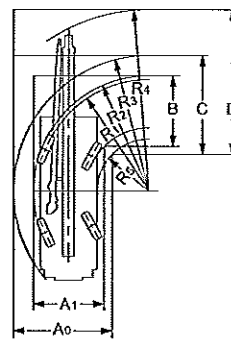

- ・ $R_1=4.7\text{m}$
(最小回転半径)
- ・ $R_2=4.9\text{m}$
(最外輪端回転半径)
- ・ $R_3=5.7\text{m}$
(車体回転半径)
- ・ $R_4=7.7\text{m}$
(ブーム先端回転半径)
- ・ $R_5=2.2\text{m}$
(車体内側回転半径)

- ・ $A_0=4.2\text{m}$ (車体入口通路幅)
- ・ $A_1=3.0\text{m}$ (車輪入口通路幅)
- ・ $B=3.0\text{m}$ (車輪出口通路幅)
- ・ $C=4.2\text{m}$ (車体出口通路幅)
- ・ $D=6.1\text{m}$ (ブーム先端出口通路幅)

(注) 上記の数値は計算値です。

■ 全体図

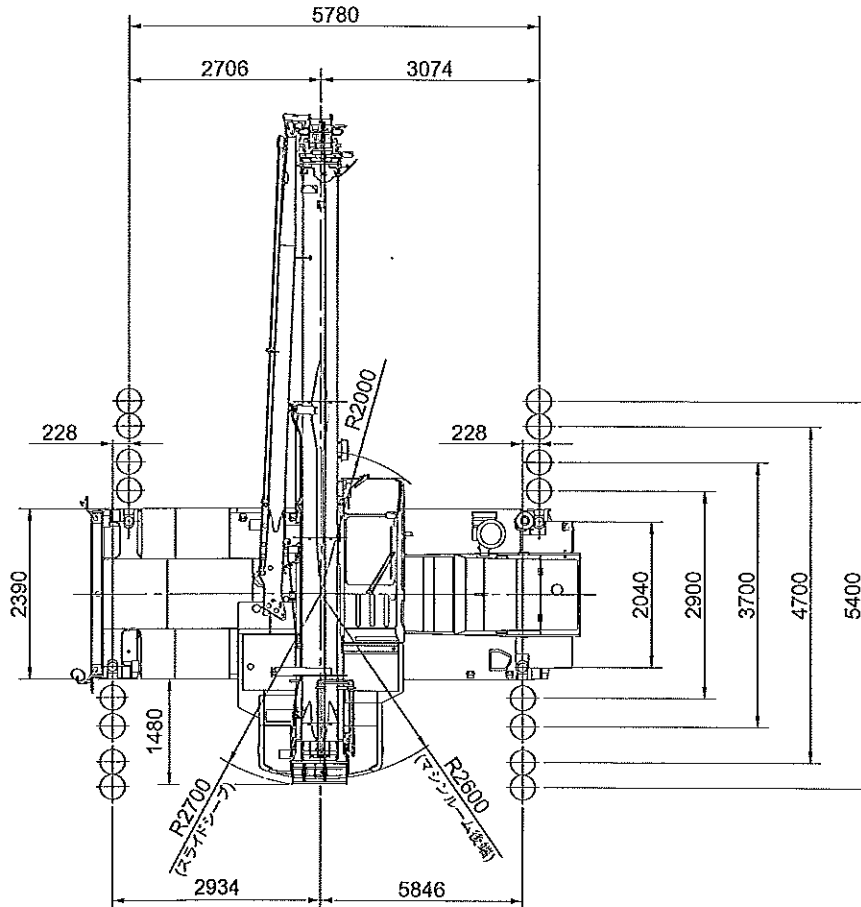

縮尺: $\frac{1}{100}$ 単位(mm)

